

**Farbfolien**

**1**

**Verleistungsprofile**

**2**

**Winkelprofile**

**3**

**Anschlussprofile / RAL-konforme Profile  
& Kopplungsprofile**

**4**

**Rohr-, U-, Z-, H-Profile & Nutfüllprofile**

**5**

**Verkleidungsprofile**

**6**

**Sprossenprofile & Wetterschenkel**

**7**

**Rolladenführungsschienen**

**8**

**Abrollprofile / Traversen**

**9**

**Rolladenkastendeckel & Rolladenkastenisolierung**

**10**

**Insektenschutzsystem**

**11**

**Fensterbankanschluss- & Bodeneinstandsprofile**

**12**

**Klappladen- & Kellerfensterprofile**

**13**

**Schaumprofile**

**14**

**Allgemeine Geschäftsbedingungen**

**AGB**

## Allgemeine Hinweise:

diese Hinweise beziehen sich auf alle Produkte

### **Ausdehnung der Profile:**

Beachten Sie, dass die Profile genügend Möglichkeit zur Längenausdehnung haben, da es sonst zu Spannungen und einer daraus resultierenden Ablösung vom Baukörper kommen kann.

Ausdehnung: weiße Profile = min. 0,3 %; folierte Profile bzw. dunkle Farben = min. 0,5 % der Verarbeitungslänge

### **Kaschierte / folierte Profile:**

Alle mit „K“ gekennzeichnet Artikel gibt es in der kaschierten / folierten Ausführung.

- Ausgewiesene Preise beziehen sich auf Standardfarbfolien.

Beachten Sie den Mehrpreis, der bei einigen Folien anfällt.

Eine Übersicht finden Sie im Kapitel 1, Seite 1.10 - 1.16.

### **Profile mit Selbstklebung:**

Wir verwenden für unsere Profile hochwertige Film- und Schaumklebebänder.

Die Klebefläche muss mit einem geeigneten Reiniger gereinigt werden um eine glatte, saubere, trockene, staub- und fettfreie Fläche zu erhalten. Die Hauptklebefläche muss das Kunststofffenster sein. Die optimale Verklebungstemperatur liegt zwischen 20 °C und 30 °C. Die Maximalklebekraft wird nach 24 Stunden erreicht.

Profile mit Filmklebeband sind **nur im Innenbereich** anzuwenden.

Im Außenbereich darf **nur** eine Verlebung mit Schaumklebeband eingesetzt werden.

### **Schutzfolie:**

Bei der Entfernung der Schutzfolie darf die Abziehtemperatur (Oberflächen- und Umgebungstemperatur) nicht **unter +10 °C** liegen!

Die Folie muss direkt nach der Verarbeitung abgezogen werden!

Diese Folie ist bis max. 6 Monate UV- & witterungsbeständig.

## Produktbezogene Hinweise für Kapitel 3:

diese Hinweise beziehen sich auf die einzelnen Produkte



= auf Anfrage!



= Achten Sie auf alle nachfolgenden Verarbeitungshinweise!



= ACHTUNG! separater Rabattsatz!



= Sichtseite außen



= Sichtseite innen

## VERARBEITUNGSHINWEISE - Winkelprofile -



**MENKE KUNSTSTOFFE GMBH & CO. KG**

**Produktbezogene Hinweise:**

= Profil wird aus Art. 280 geschnitten. Bei Art. 287 – (30 mm Schenkellänge) – ist eine Schnittkante vorhanden.



= Profil wird aus Art. 4042340 geschnitten  
(siehe Kapitel 14, Seite 14.5)



= **Befestigung der Schaumwinkelverbinder, Schaumwinkelaußenecken & Schaumwinkelinnenecken:**

Die Schaumwinkelverbinder Art. SWV 310 / SWV 423, die Schaumwinkelaußenecken Art. SWE 310 / SWE 423 und die Schaumwinkelinnenecken Art. SWI 310 sind bauseits, individuell an die Schaumwinkelprofile Art. S11040 bis Art. S31040 anzupassen und können mit Kunststoffkleber Art. 6005 verklebt werden.

Die Schaumwinkelverbinder Art. SWV 310 / SWV 423 können mit den Schaumwinkelprofilen zusätzlich verschraubt werden.

**Dieses Produkt finden Sie auf:**

- Seite 3.11 / 3.12

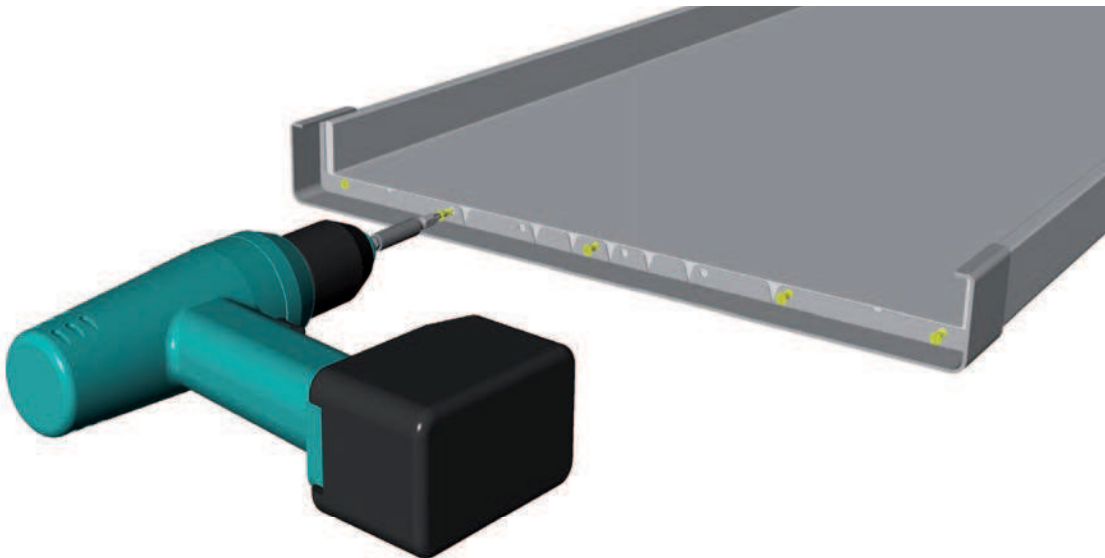

## WINKELPROFILE

Seite	Bezeichnung
3.2	Winkelprofile - gleichschenkelig - scharfkantig 20 x 20 mm - 50 x 50 mm
	Winkelprofile - gleichschenkelig mit Schaumklebeband - scharfkantig 20 x 20 mm
3.3	Winkelprofile - gleichschenkelig - abgerundet 60 x 60 - 100 x 100
3.4	Winkelprofile - ungleichschenkelig - scharfkantig 17 x 60 mm - 25 x 100 mm
	Winkelprofile - ungleichschenkelig mit Schaumklebeband - scharfkantig 20 x 30 mm & 20 x 50 mm
3.5	Winkelprofile - ungleichschenkelig - abgerundet 11 x 45 mm - 50 x 150 mm
3.6 - 3.7	Hohlkammerwinkel + Zubehör 90 x 30 mm - 200 x 150 mm
3.8	Sonderwinkel - ungleichschenkelig mit Riefen 25 x 40 mm - 60 x 80 mm
3.9	Knickeleisten
3.10 - 3.12	Schaumwinkel - abgerundet + Zubehör 110 x 40 mm - 310 x 40 mm

# Winkelprofile - gleichschenkelig / scharfkantig -

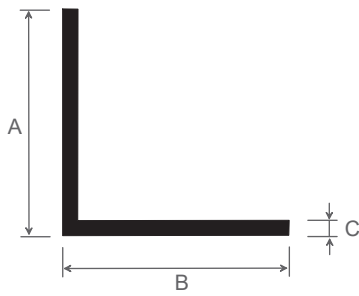

A

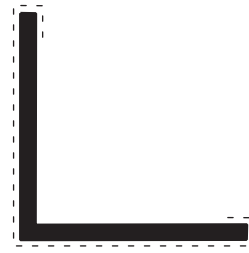

- - = außen kaschiert

B

Artikel-Nr.	Abb.	Maß A in mm	Maß B in mm	Maß C in mm	Farbe	Länge in Meter	Meter pro VE	Preis: €/lfm.	Hinweise
500	A	20	20	2	weiß	6	60		SA
500 09	A	20	20	2	salamanderweiß	6	60		SA ?
520	A	30	30	2	weiß	6	60		SA
520 09	A	30	30	2	salamanderweiß	6	60		SA
520 KA ...	A+B	30	30	2	<b>außen kaschiert</b>	6	60		SA ?
535	A	40	40	2	weiß	6	60		SA
535 KA ...	A+B	40	40	2	<b>außen kaschiert</b>	6	60		SA ?
545	A	50	50	2	weiß	6	60		SA
545 09	A	50	50	2	salamanderweiß	6	60		SA ?

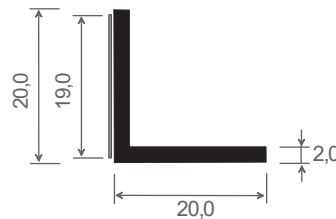

Artikel-Nr.	Bezeichnung	Farbe	Länge in Meter	Meter pro VE	Preis: €/lfm.	Hinweise
078500	Winkelprofil mit Filmklebeband	weiß	6	60		SI

# Winkelprofile

## - gleichschenkelig / abgerundet -

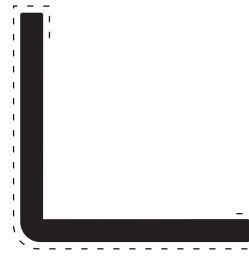
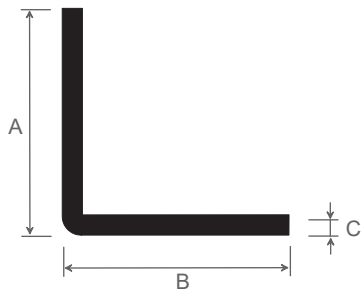

außen kaschiert

[A]

[B]

Artikel-Nr.	Abb.	Maß A in mm	Maß B in mm	Maß C in mm	Farbe	Länge in Meter	Meter pro VE	Preis: €/lfm.	Hinweise
547	[A]	60	60	3	weiß	6	30		SA
547 KA ...	[A]+[B]	60	60	3	<b>außen kaschiert</b>	6	30		SA ?
548	[A]	70	70	3	weiß	6	30		SA
549	[A]	80	80	3	weiß	6	30		SA
543	[A]	90	90	3	weiß	6	30		SA
544	[A]	100	100	3	weiß	6	30		SA
544 KA ...	[A]+[B]	100	100	3	<b>außen kaschiert</b>	6	30		SA

# Winkelprofile

## - ungleichschenkelig / scharfkantig -

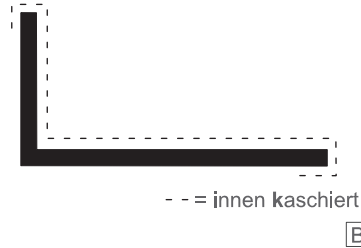
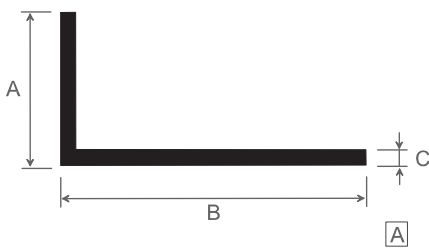

3

Artikel-Nr.	Abb.	Maß A in mm	Maß B in mm	Maß C in mm	Farbe	Länge in Meter	Meter pro VE	Preis: €/lfm.	Hinweise
553		17	60	2	weiß	6	60		ⓈA
510		20	30	2,5	weiß	6	60		ⓈA
510 KA ...		20	30	2,5	<b>außen kaschiert</b>	6	60		ⓈA ?
530		20	50	2,5	weiß	6	60		ⓈA
530 09		20	50	2,5	salamanderweiß	6	60		ⓈA
540		25	40	2	weiß	6	60		ⓈA
540 KA ...		25	40	2	<b>außen kaschiert</b>	6	60		ⓈA ?
550		25	60	2	weiß	6	60		ⓈA
550 K ...		25	60	2	<b>innen kaschiert</b>	6	30		ⓈI
550 KA ...		25	60	2	<b>außen kaschiert</b>	6	30		ⓈA
555		25	80	2	weiß	6	60		ⓈA
560		25	100	2,5	weiß	6	30		ⓈA



Artikel-Nr.	Maß A in mm	Bezeichnung	Farbe	Länge in Meter	Meter pro VE	Preis: €/lfm.	Hinweise
078510	30	Winkelprofil mit Filmklebeband	weiß	6	60		ⓈI
078530	50	Winkelprofil mit Filmklebeband	weiß	6	60		ⓈI



# Winkelprofile

## - ungleichschenlig / abgerundet -

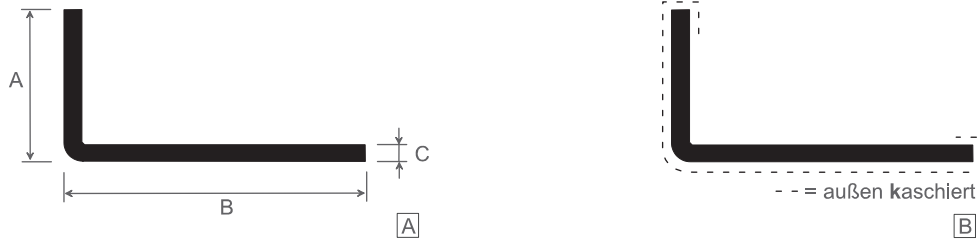

Artikel-Nr.	Abb.	Maß A in mm	Maß B in mm	Maß C in mm	Farbe	Länge in Meter	Meter pro VE	Preis: €/lfm.	Hinweise
574	A	11	45	2,5	weiß	6	60		SA
573	A	11	60	2,5	weiß	6	60		SA
572	A	60	100	2,5	weiß	6	30		SA
565	A	25	120	3	weiß	6	30		SA
570	A	25	150	3	weiß	6	30		SA
546	A	40	60	3	weiß	6	60		SA
546 KA ...	A+B	40	60	3	<b>außen kaschiert</b>	6	30		SA ?
568	A	50	100	3	weiß	6	30		SA
569	A	50	120	3	weiß	6	30		SA
571	A	50	150	3	weiß	6	30		SA
561	A	60	100	3	weiß	6	30		SA
561 KA ...	A+B	60	100	3	<b>außen kaschiert</b>	6	30		SA ?
562	A	80	100	3	weiß	6	30		SA

3

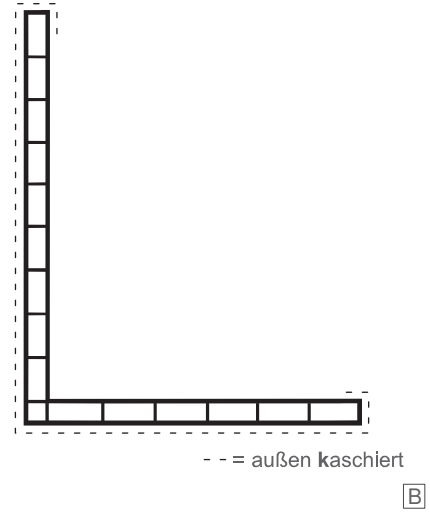
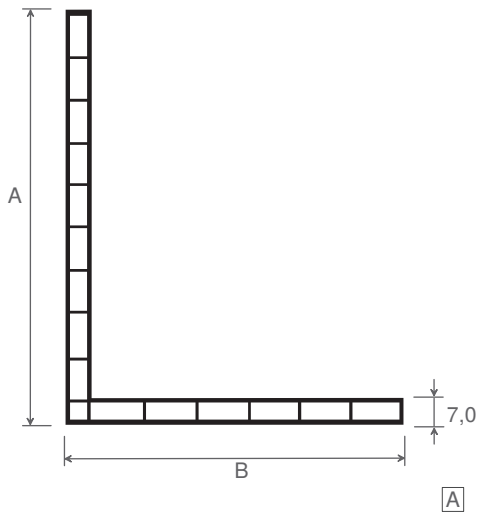

Artikel-Nr.	Abb.	Maß A in mm	Maß B in mm	Farbe	Länge in Meter	Meter pro VE	Preis: €/lfm.	Hinweise
287		90	30	weiß	6	30		⊙SA
259		110	35	weiß	6	30		⊙SA
280		110	90	weiß	6	30		⊙SA
280 20		110	90	cremeweiß	6	30		⊙SA
280 KA ...		110	90	<b>außen kaschiert</b>	6	30		⊙SA
285		110	110	weiß	6	30		⊙SA
279		140	70	weiß	6	30		⊙SA
277		140	100	weiß	6	30		⊙SA
278		180	80	weiß	6	30		⊙SA
5025		200	150	weiß	6	12		⊙SA

## Zubehör für Hohlkammerwinkel



Artikel-Nr.	Bezeichnung	Farbe	Paar pro VE	Preis: €/Paar	Hinweise
EV	Eckverbinder pass. zu Hohlkammerwinkeln	weiß	100		

## Zubehör für Hohlkammerwinkel

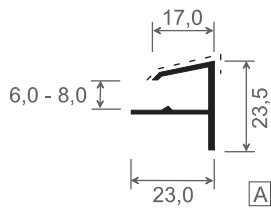

- - = kaschiert

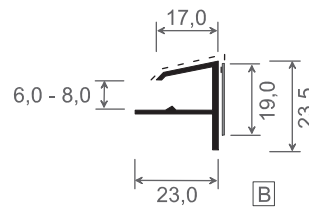

- - = kaschiert

Artikel-Nr.	Abb.	Bezeichnung	Farbe	Länge in Meter	Meter pro VE	Preis: €/lfm.	Hinweise
283		Aufnahmeprofil	weiß	6	60		
283 K ...		Aufnahmeprofil	<b>kaschiert</b>	6	60		⊙
078283		Aufnahmeprofil mit Filmklebeband	weiß	6	60		
078283 20		Aufnahmeprofil mit Filmklebeband	cremeweiß	6	60		
078283 K ...		Aufnahmeprofil mit Filmklebeband	<b>kaschiert</b>	6	60		⊙

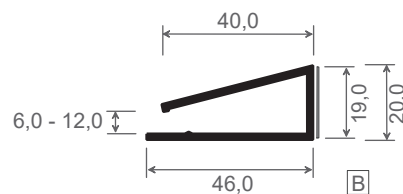
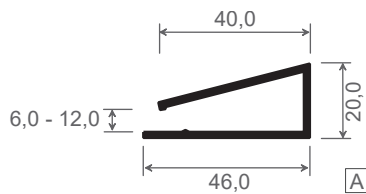

Artikel-Nr.	Abb.	Bezeichnung	Farbe	Länge in Meter	Meter pro VE	Preis: €/lfm.	Hinweise
286		U-Profil	weiß	6	60		
078286		U-Profil mit Filmklebeband	weiß	6	60		

## Sonderwinkel - scharfkantig & abgerundet -

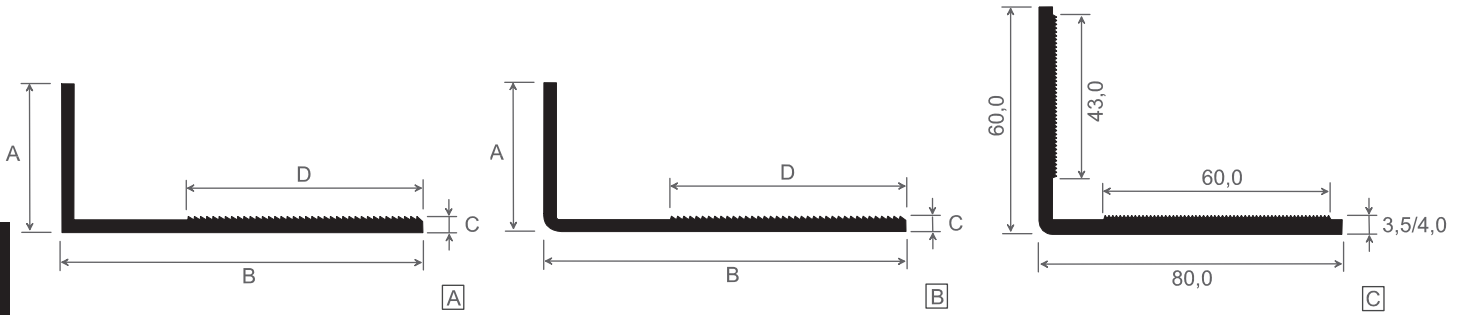

Artikel-Nr.	Abb.	Maß A in mm	Maß B in mm	Maß C in mm	Maß D in mm	Farbe	Länge in Meter	Meter pro VE	Preis: €/lfm.	Hinweise
557	A	25	40	3 / 3,5	37	weiß	6	60		SA
556	A	25	60	3 / 3,5	39	weiß	6	60		SA
558	B	40	100	3 / 4,2	30	weiß	6	30		SA
559	B	50	120	3 / 4,2	50	weiß	6	30		SA
554	B	50	150	3 / 3,5	111	weiß	6	30		SA
552	C	60	80	3,5 / 4		weiß	6	30		SA

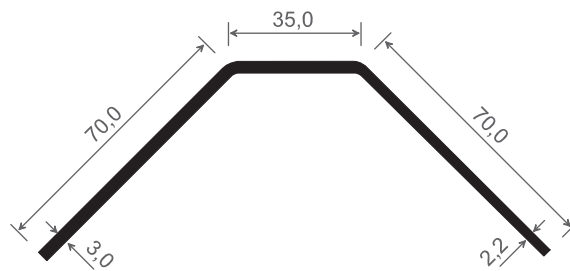

Artikel-Nr.	Bezeichnung	Farbe	Länge in mm	Meter pro VE	Preis: €/lfm.	Hinweise
542	Winkelprofil Sonderausführung - Wandstärke verjüngt	weiß	6	30		SA ?

# Knickwinkel

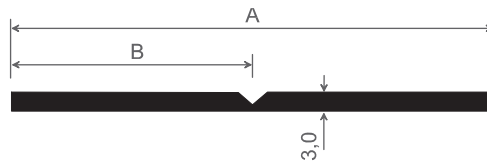

Artikel-Nr.	Maß A in mm	Maß B in mm	Farbe	Länge in Meter	Meter pro VE	Preis: €/lfm.	Hinweise
412	64	32	weiß	6	60		
411	124	62	weiß	6	30		
413	160	80	weiß	6	30		

**3**

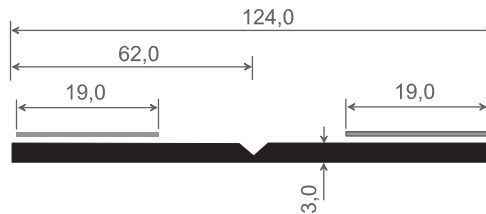

Artikel-Nr.	Bezeichnung	Farbe	Länge in Meter	Meter pro VE	Preis: €/lfm.	Hinweise
411 2xSK	Knickleiste mit 2 x Schaumklebeband	weiß	6	30		

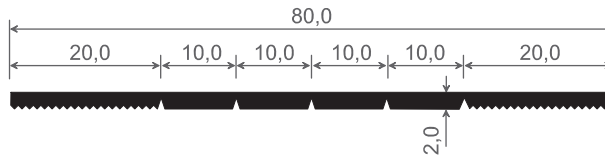

Artikel-Nr.	Bezeichnung	Farbe	Länge in Meter	Meter pro VE	Preis: €/lfm.	Hinweise
416	Knickleiste mit Sollbruchstellen	weiß	6	60		

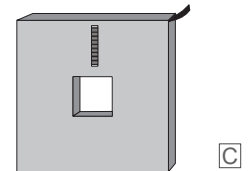
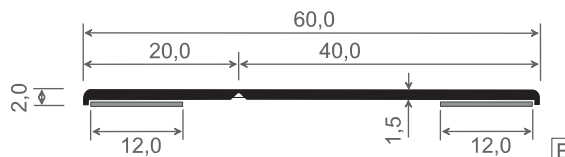
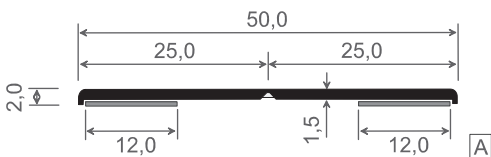

Artikel-Nr.	Abb.	Bezeichnung	Farbe	Ausführung	Meter pro VE	Preis: €/lfm.	Hinweise
0782525R	[A]+[C]	Knickleiste mit Schaumklebeband	weiß	Rolle	150		
0782525R - 50	[A]+[C]	Knickleiste mit Schaumklebeband	weiß	Rolle	50		
0782040R	[B]+[C]	Knickleiste mit Schaumklebeband	weiß	Rolle	150		

Druckfehler vorbehalten

# Schaumwinkelprofile

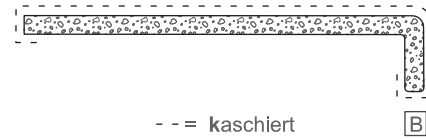
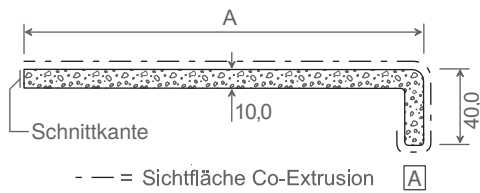

3

Artikel-Nr.	Abb.	Bezeichnung	Maß A in mm	Farbe	Länge in Meter	Meter pro VE	Preis: €/lfm.	Hinweise
S11040	A	Schaumwinkel	110	weiß	6	12		% $\Delta^2$
S11040 20	A	Schaumwinkel	110	cremeweiß	6	12		% $\Delta^2$ ?
S11040 K ...	A+B	Schaumwinkel	110	<b>kaschiert</b>	6	12		% $\Delta^2$ ?
S16040	A	Schaumwinkel	160	weiß	6	12		% $\Delta^2$
S16040 20	A	Schaumwinkel	160	cremeweiß	6	12		% $\Delta^2$ ?
S16040 K ...	A+B	Schaumwinkel	160	<b>kaschiert</b>	6	12		% $\Delta^2$ ?
S18540	A	Schaumwinkel	185	weiß	6	12		% $\Delta^2$
S18540 20	A	Schaumwinkel	185	cremeweiß	6	12		% $\Delta^3$ ?
S18540 K ...	A+B	Schaumwinkel	185	<b>kaschiert</b>	6	12		% $\Delta^2$
S21040	A	Schaumwinkel	210	weiß	6	12		% $\Delta^2$
S21040 20	A	Schaumwinkel	210	cremeweiß	6	12		% $\Delta^2$ ?
S21040 K ...	A+B	Schaumwinkel	210	<b>kaschiert</b>	6	12		% $\Delta^2$ ?
S23540	A	Schaumwinkel	235	weiß	6	12		% $\Delta^2$
S23540 20	A	Schaumwinkel	235	cremeweiß	6	12		% $\Delta^2$ ?
S23540 K ...	A+B	Schaumwinkel	235	<b>kaschiert</b>	6	12		% $\Delta^2$
S26040	A	Schaumwinkel	260	weiß	6	12		% $\Delta^2$
S26040 20	A	Schaumwinkel	260	cremeweiß	6	12		% $\Delta^2$ ?
S26040 K ...	A+B	Schaumwinkel	260	<b>kaschiert</b>	6	12		% $\Delta^2$ ?
S31040	A	Schaumwinkel	310	weiß	6	12		% $\Delta^2$
S31040 20	A	Schaumwinkel	310	cremeweiß	6	12		% $\Delta^2$ ?
S31040 K ...	A+B	Schaumwinkel	310	<b>kaschiert</b>	6	12		% $\Delta^2$



Artikel-Nr.	Bezeichnung	Farbe	Stück pro VE	Preis: €/Stück	Hinweise
SWI 310	Schaumwinkelinnenecke	weiß	100		⊗% △ <sup>3</sup>
SWI 310 F ...	Schaumwinkelinnenecke	foliert	10		⊗% △ <sup>3</sup> ⊗



Artikel-Nr.	Bezeichnung	Farbe	Stück pro VE	Preis: €/Stück	Hinweise
SWV 310	Schaumwinkelverbinder	weiß	100		⊗% △ <sup>3</sup>
SWV 310 F ...	Schaumwinkelverbinder	foliert	10		⊗% △ <sup>3</sup> ⊗



Artikel-Nr.	Bezeichnung	Farbe	Stück pro VE	Preis: €/Stück	Hinweise
SWE 310	Schaumwinkelaußenecke	weiß	100		⊗% △ <sup>3</sup>
SWE 310 F ...	Schaumwinkelaußenecke	foliert	10		⊗% △ <sup>3</sup> ⊗

## Zubehör für Schaumwinkel

3



Artikel-Nr.	Bezeichnung	Farbe	Stück pro VE	Preis: €/Stück	Hinweise
SWV 423	Schaumwinkelverbinder	weiß	100		Ⓢ ⚠️ <sup>3</sup> ?
SWV 423 F ...	Schaumwinkelverbinder	foliert	10		Ⓢ ⚠️ <sup>3</sup> ?



Artikel-Nr.	Bezeichnung	Farbe	Stück pro VE	Preis: €/Stück	Hinweise
SWE 423	Schaumwinkelaußenecke	weiß	100		Ⓢ ⚠️ <sup>3</sup> ?
SWE 423 F ...	Schaumwinkelaußenecke	foliert	10		Ⓢ ⚠️ <sup>3</sup> ?